

MANUALE FILTRO A SABBIA
Guida al montaggio e all'installazione per piscine fuori terra

LEGGERE ATTENTAMENTE IL PRESENTE MANUALE E CONSERVARLO PER UN UTILIZZO FUTURO



Libera traduzione della versione originale

Attenzione

Prima di montare e utilizzare questo prodotto, leggere attentamente e attenersi a tutte le precauzioni e gli avvisi importanti presenti in questo manuale. Il mancato rispetto di queste istruzioni può danneggiare il prodotto o causare gravi lesioni personali o la morte.

A causa della costante evoluzione tecnica di questo prodotto, ci riserviamo il diritto di incorporare modifiche al prodotto per il suo miglioramento.

Leggere sempre le istruzioni prima di utilizzare l'apparecchiatura e prima di procedere con l'installazione e le operazioni di montaggio e smontaggio. Conservare le istruzioni.

Questa apparecchiatura non è destinata all'uso da parte di persone (bambini di età inferiore a 8 anni inclusi) con capacità fisiche, mentali e sensoriali ridotte o mancanza di esperienza e conoscenze adeguate, a meno che non siano supervisionate e istruite ad un uso sicuro dell'apparecchio e se sono stati compresi i rischi connessi.

Introduzione

La manipolazione di questo prodotto è semplice e con presenta particolari difficoltà se ci si attiene alle seguenti istruzioni e precauzioni. Si prega, quindi, di leggere attentamente quanto segue prima di iniziare l'installazione.

Affinché il monoblocco funzioni, è necessario uno skimmer (un dispositivo per aspirare la superficie dell'acqua della piscina). Può essere uno skimmer integrato nella parete in acciaio, oppure uno skimmer rialzato fissato alla parete in acciaio.

Per ordinare parti di ricambio, contattare il proprio fornitore indicando il tipo e il numero di riferimento con la data di acquisto.

Dettagli di sicurezza per l'impianto elettrico

1. L'installazione elettrica deve essere eseguita da un elettricista autorizzato. Un interruttore differenziale automatico (30mA) deve proteggere l'alimentazione elettrica.
1. Inoltre, i collegamenti devono essere conformi alla direttiva VDE.
2. Non si accettano reclami per le conseguenze derivanti da una non corretta installazione o messa in funzione, o per il mancato rispetto delle istruzioni a cui è soggetto l'impianto elettrico.
3. Il cavo di alimentazione elettrica non deve essere interrato.
4. Verificare che il cavo di alimentazione elettrica non sia danneggiato (ad esempio da un tosaerba). Ogni cavo di alimentazione danneggiato deve essere sostituito immediatamente.
5. Tenere i bambini lontani da tutte le apparecchiature elettriche. Non consentire mai ai bambini di utilizzare questa apparecchiatura. I genitori sono responsabili dei propri figli.
6. Non azionare il sistema mentre la piscina è in uso.

Scegliere dove posizionare il monoblocco

Determinare la posizione del monoblocco tra lo skimmer e l'ingresso della pompa con una distanza minima di 3,5 m tra la parete della piscina e il monoblocco. Tagliare l'area d'erba (in base alle dimensioni del monoblocco) e livellare l'area con una. Si consiglia di posizionare il monoblocco su lastre di cemento o simili. Il monoblocco non deve in alcun modo essere posizionato in basso o direttamente a terra (rischio di allagamento o surriscaldamento del motore).

Se la piscina è interrata, totalmente o parzialmente, il monoblocco deve essere installato in una fossa di filtrazione a lato della piscina. Quando il monoblocco è installato in una fossa di filtrazione, è necessario assicurarsi che non ci sia pericolo di allagamento.

Si consiglia di avere uno strato di piccoli sassi alla base della fossa per assicurare una buona filtrazione dell'acqua piovana e l'evacuazione di eventuali acque presenti nell'area. Si consiglia inoltre di installare una pompa sommersa con interruttore a galleggiante in caso di allagamento.

Verificare che l'impianto non sia in alcun modo chiuso ermeticamente, questo potrebbe danneggiare la pompa monoblocco per formazione di condensa. La dimensione della fossa deve essere abbastanza grande da consentire la manutenzione o la riparazione del monoblocco.

Installazione del filtro/pompa

Prima di installare il gruppo pompa filtro, individuare la posizione in cui deve essere installato, poiché una volta riempito di sabbia, il filtro è difficile da spostare a causa del suo peso.

Il gruppo filtro è composto dalle seguenti parti (Disegno 1):

1. Pompa
2. Valvola
3. Guarnizione
4. Flangia di chiusura
5. Serbatoio di filtraggio
6. Tubo con collettore
7. Filtrini parasabbia
8. Rubinetto di scarico
9. Dosatore sabbia (solo per versioni con sabbia, non necessario per Aqualoon)
10. Base di appoggio
11. Tubo flessibile

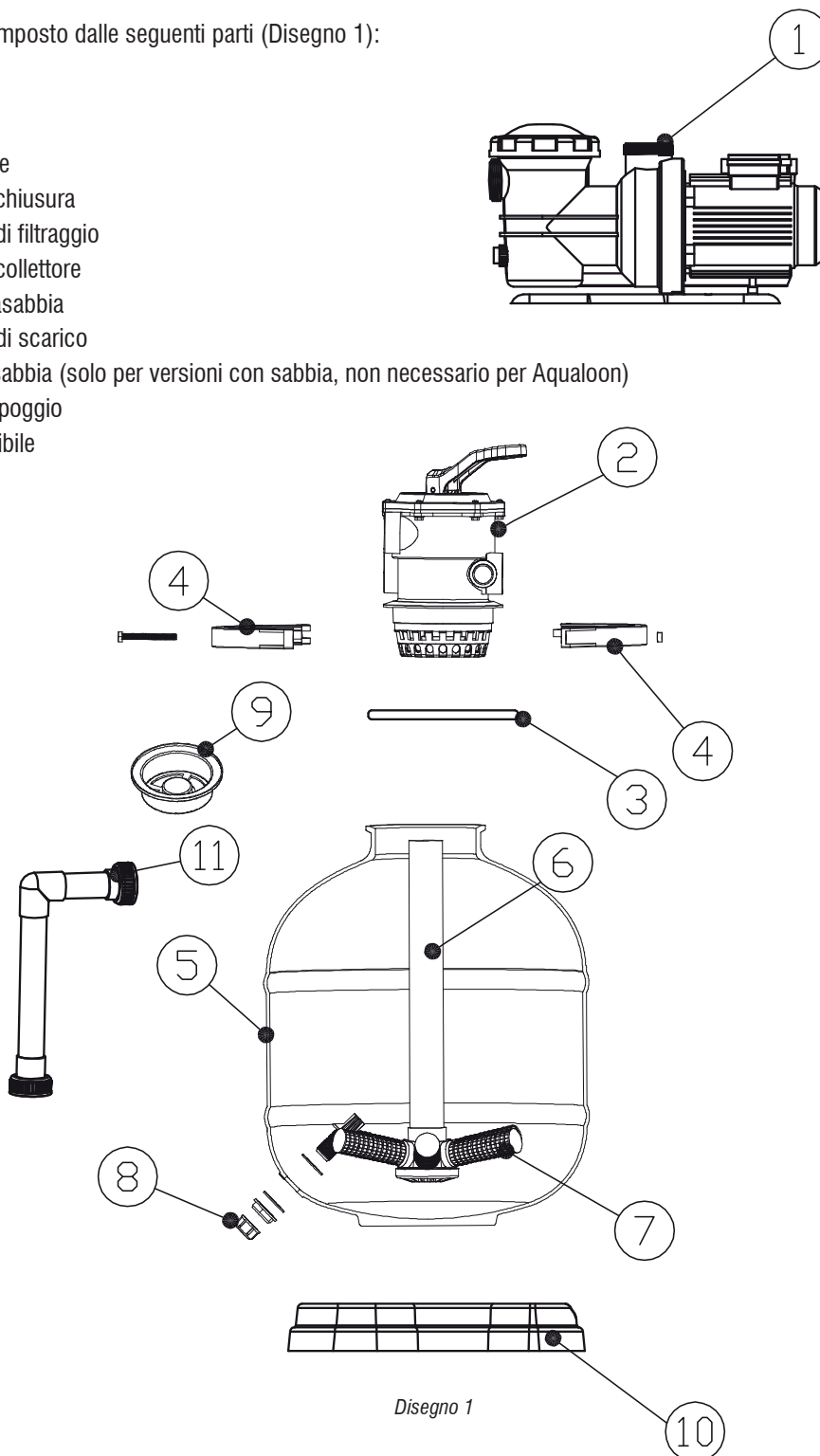

Disegno 1

Installazione delle parti del filtro

Rimuovere con cura tutti i componenti dalla confezione e verificare che non ci sia nulla di danneggiato. Se il dispositivo presenta dei danni, rivolgersi immediatamente al rivenditore presso il quale è stato effettuato l'acquisto.

1. Inserire il tubo con il collettore nel serbatoio (disegno 2) e avvitare i piccoli filtri anti-sabbia al collettore (disegno 3).
2. Posizionare il collettore completato alla base del serbatoio e riempirlo a metà con acqua per stabilizzarlo. Assicurati che la garza a forma di stella sia ben centralizzata sul fondo del filtro e che la vite di spurgo sia ben serrata.
3. Posizionare il rubinetto all'imboccatura del serbatoio, assicurandosi che il tubo sia sempre centrato con il collettore.
4. Riempire il filtro con sabbia fino a 3/4 di altezza (granulometria ideale: 0,7 - 1,2 mm; quantità: a seconda della dimensione del filtro) (disegno 4).
5. Ora, mettere la parte superiore del filtro o della valvola con il giunto sul bordo superiore del filtro. Il collegamento tra la parte superiore del filtro o della valvola è realizzato con il collare. Il collare è fissato con una vite e un dado (vedi disegni 5 e 6).

Infine, mettere i pezzi per collegare il filtro alla valvola. Rendere i giunti a tenuta stagna con nastro isolante.

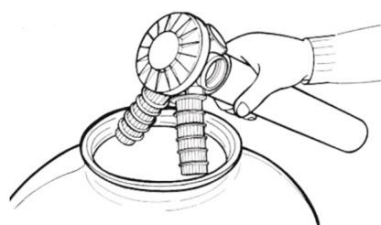

Disegno 2

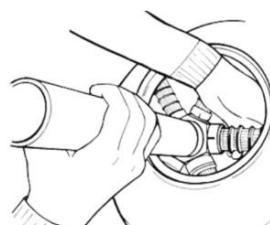

Disegno 3

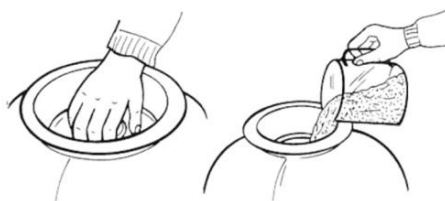

Disegno 4

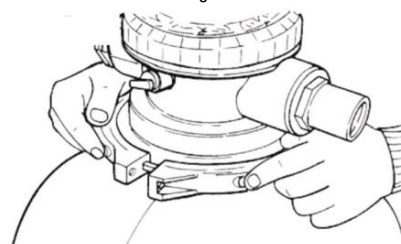

Disegno 5

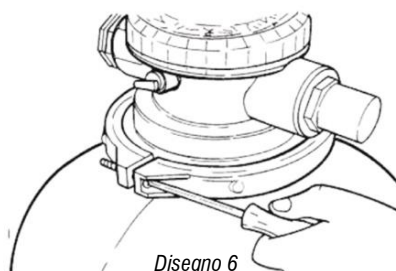

Disegno 6

Collegamento dei tubi alla pompa

1. Circuito dello skimmer: collegare lo skimmer all'attacco frontale della pompa.
2. Tubo di collegamento: unire il collegamento superiore della pompa al collegamento denominato PUMP sulla valvola.
3. Tubo di ritorno: collegare al connettore della valvola della piscina denominato RETURN. Fissare tutti i collegamenti con clip metalliche.
4. Tubo per acqua di scarico: collegare COUNTERWASH al tubo flessibile o al prato. Il collegamento avviene con il tubo della piscina e apposite clips metalliche.

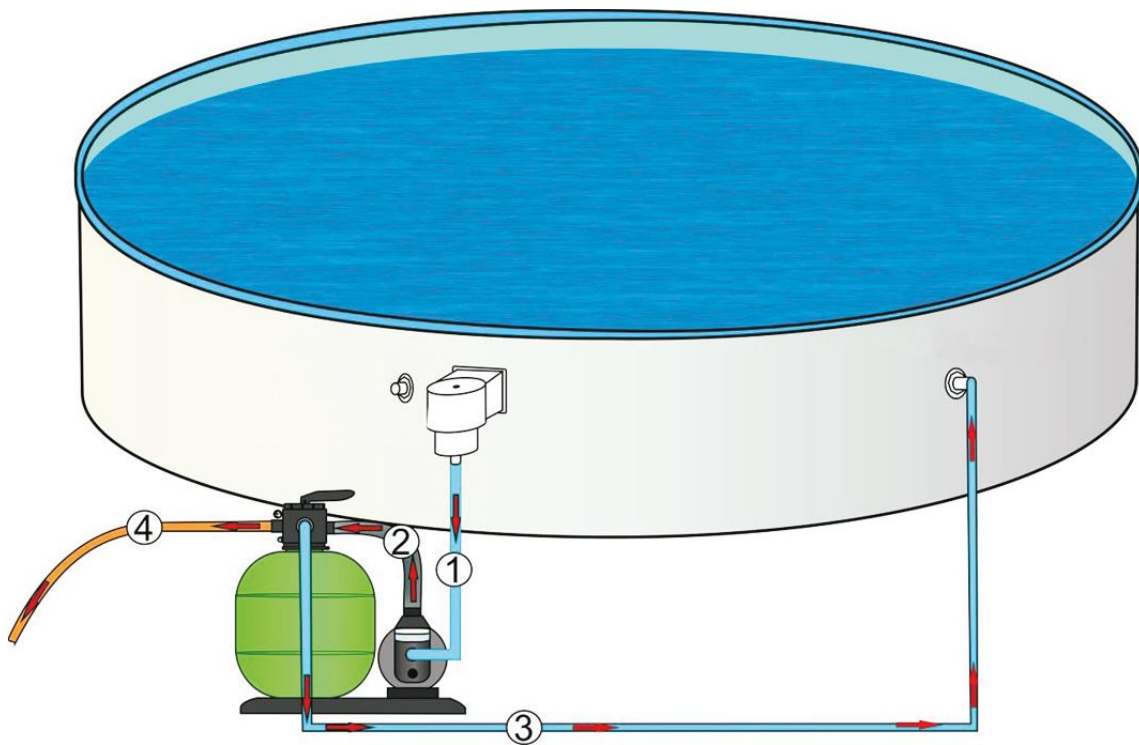

Avviamento del filtro/pompa

1. Prima di mettere in funzione il filtro monoblocco, assicurarsi che sia situato all'esterno della piscina e ad un livello inferiore rispetto al livello dell'acqua della piscina. I collegamenti flessibili devono essere ben collegati e fissi.
2. La piscina deve essere piena d'acqua fino a metà altezza dello skimmer. L'acqua deve circolare alla pompa.
3. Ora spurgare l'aria dal monoblocco. Se presente, aprire leggermente la parte superiore del prefiltra della pompa finché l'acqua non entra nel prefiltra.
4. Posizionare il selettore della valvola in posizione COUNTERWASH. In questo modo la pompa può essere avviata. Iniziare un ciclo in COUNTERWASH da 2 a 3 minuti. Quindi, spegnere la pompa e metterla in posizione CLEAR. Il ciclo CLEAR dura più o meno 30 secondi. Spegnerne nuovamente la pompa e mettere la valvola del selettore in posizione FILTRATION. Evacuare l'acqua da accumulata da COUNTERWASH e CLEAR tramite il tubo flessibile o sul prato. Si consiglia di eseguire 2 cicli di filtrazione da 4 a 5 ore al giorno.
5. In posizione FILTRATION anche il fondo della piscina viene aspirato. Dopo l'aspirazione del fondo della piscina o quando la pressione sul manometro aumenta (2 o 3 livelli), è necessario eseguire un ciclo CLEAR.
6. Dopo un ciclo in COUNTERWASH, è indispensabile eseguire un ciclo CLEAR per circa 30 secondi. Questo permette alla sabbia di depositarsi nel filtro.
7. La modalità EMPTY (possibile solo con la valvola a 6 vie) permette anche di aspirare il fondo della piscina rimuovendo così le impurità (es. alghe). In caso contrario, verrebbero riportati alla sabbia filtrante. Durante questo ciclo, l'acqua dal fondo della piscina viene aspirata verso l'esterno. Successivamente, è necessario aggiungere acqua per ripristinare il livello dell'acqua nella piscina.

ATTENZIONE

Il monoblocco non deve essere utilizzato senza acqua. L'acqua assicura il raffreddamento. La garanzia di sostituzione non si applica in caso di utilizzo senza acqua.

Prima di cambiare la posizione della valvola selettiva, arrestare (STOP) la pompa di filtrazione.

Funzionamento della valvola multivie di controllo

La valvola di controllo viene utilizzata per selezionare le 6 diverse funzioni del filtro: filtrazione, risciacquo, circolazione, lavaggio in controcorrente, chiusura e scarico.

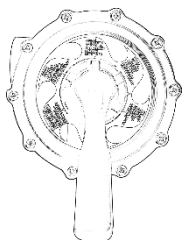

Filtrazione. Questa funzione è utilizzata per il filtraggio dell'acqua della piscina: è la posizione maggiormente utilizzata. L'acqua viene pompata attraverso il filtro a sabbia, dove viene pulita e inviata nuovamente alla piscina.

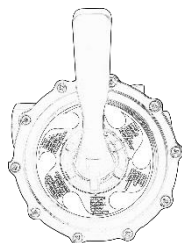

Controlavaggio. Questa funzione è utilizzata per pulire il letto di sabbia: l'acqua viene pompata verso il basso attraverso il collettore di aspirazione, spinta verso l'alto attraverso il letto di sabbia e, infine, espulsa all'esterno della porta D.

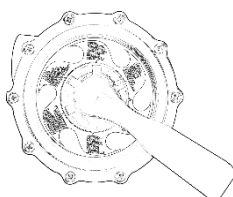

Risciacquo. Questa funzione è utilizzata per l'avvio iniziale, la pulizia e il livellamento del letto di sabbia dopo il lavaggio a controcorrente: l'acqua viene pompata verso il basso attraverso il letto di sabbia, spinta verso l'alto attraverso il collettore di aspirazione e espulsa all'esterno della porta di scarico della valvola.

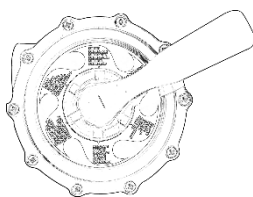

Ricircolo. Questa funzione consente la circolazione dell'acqua della piscina senza l'impiego del filtro a sabbia: può essere utilizzata quando il filtro è guasto o per trattamenti dell'acqua di vasca con prodotti chimici specifici per il trattamento dell'acqua di vasca.

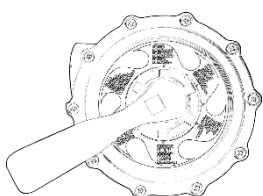

Scarico. Questa funzione consente il deflusso dell'acqua dalla piscina senza l'impiego del filtro: l'acqua viene infatti pompata all'esterno della porta di scarico anziché inviata nuovamente alla piscina. Perché la pompa aspiri è necessario mantenere pieno di acqua il cestello e tutta la tubazione dello scarico di fondo.

NOTA: prima di iniziare lo scarico assicurarsi che le valvole degli skimmers e delle bocchette aspira fango siano chiuse.

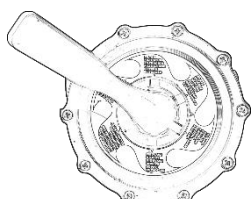

Chiuso. Questa funzione interrompe il flusso dell'acqua tra il filtro a sabbia e la piscina.

Pulizia del fondo della piscina

L'aspirazione del fondo della piscina si effettua in posizione FILTRATION della valvola. Lo strumento di pulizia deve essere collegato con il tubo flessibile allo skim vac dello skimmer. La pompa deve essere spenta.

ATTENZIONE

Il tubo flessibile della lavapavimenti deve essere completamente pieno d'acqua in modo che la pompa non aspiri aria, una volta fatto questo si può avviare la pompa. Se l'aria entra nel monoblocco, arrestare la pompa e spurgare lo strumento di pulizia.

Riavviare la pompa lentamente (un avviamento troppo rapido solleva le impurità) e spazzolare il fondo della piscina con la spazzola per pavimenti.

Per il monoblocco senza prefiltro, è preferibile utilizzare uno skimmer con cestello e garza.

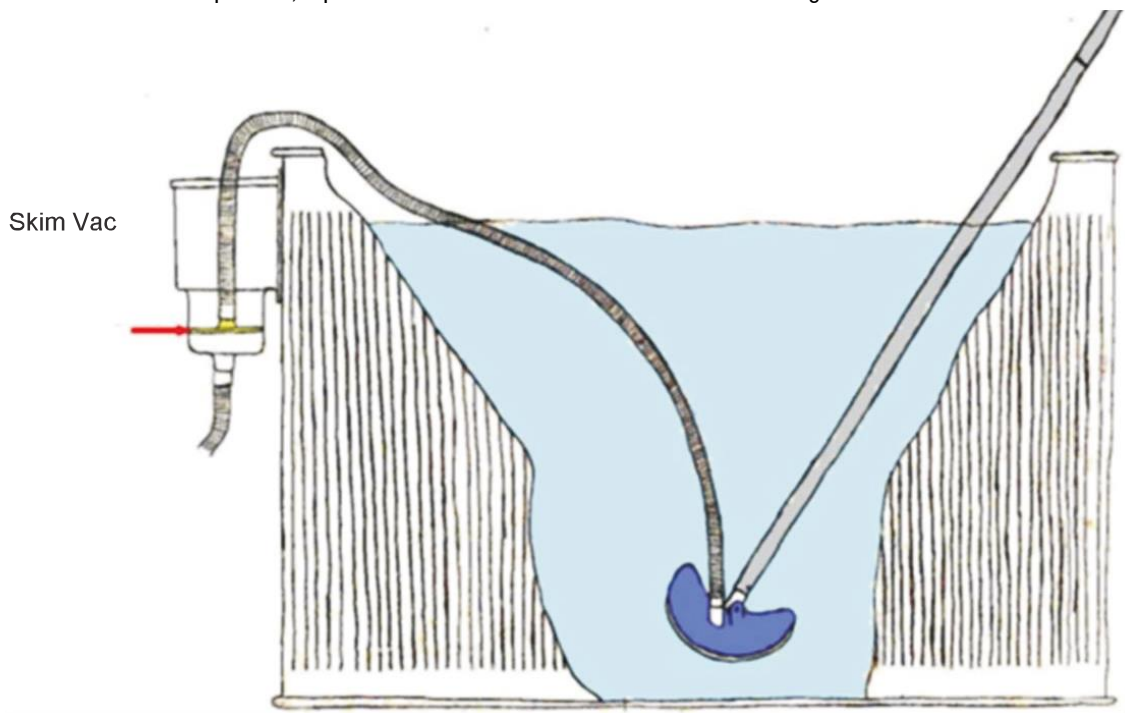

Possibili cause di malfunzionamento del filtro

Cause	Soluzioni
Sabbia sporca	Effettuare un counterwash (lavare la sabbia)
La pompa aspira aria (bolle nell'aspirazione)	Il tubo potrebbe essere difettoso. Stringere le clip.
Il livello dell'acqua nello skimmer è basso	Controllare il livello di acqua in piscina e alzarlo se necessario
Il cestello dello skimmer si è spostato	Pulire il cestello e riposizionarlo correttamente
Il cestello del prefiltro della pompa si è spostato	Pulire il cestello del prefiltro e sostituirlo
In caso di problemi non menzionati sopra, consultare il proprio fornitore.	

Rimessaggio in inverno

Alla fine della stagione estiva scollegare i tubi e rimuovere l'acqua dal filtro azionando il rubinetto.

Per il filtro e la pompa, è necessario svitare la vite di spurgo.

Aprire il filtro e controllare la sabbia. Verificare lo stato della sabbia nel monoblocco (non deve essere appiccicosa o incollata) e pulirla.

Il monoblocco posto all'aperto deve essere protetto dal gelo durante il periodo invernale.

I danni causati dal congelamento non sono coperti dalla garanzia.

Suggerimenti per la manutenzione

Le impurità visibili vengono eliminate dal filtro monoblocco. Ciò che il monoblocco non elimina sono le alghe, i batteri e altri microrganismi che annebbiano l'acqua, compromettono la purezza dell'acqua e l'igiene. Per prevenirne la comparsa ed eliminarli, esistono prodotti specifici per il mantenimento dell'acqua, che con un dosaggio corretto non creano alcun problema ai bagnanti garantendo una piscina perfettamente disinfettata.

I cicli di filtrazione (2 x 4/5 ore al giorno) e il regolare contro lavaggio del filtro (da 2 a 3 minuti) almeno una volta al giorno nonché l'utilizzo degli strumenti di pulizia per la piscina, consentono una corretta manutenzione della piscina.

Chiedere consiglio al proprio fornitore in caso di dubbi.

Note

- Le informazioni contenute nel presente documento possono variare a discrezione del redigente, senza preavviso, contestualmente alle modifiche del prodotto in oggetto al presente documento: sarà onere del cliente all'atto dell'ordine verificare la persistente corrispondenza del prodotto alla scheda informativa.
- Eventuali schemi tecnici riprodotti nel presente documento hanno valenza puramente informativa e non sono validi ai fini normativi.